

平成27年度 第19回 千葉県ユース(U-13)サッカー選手権大会 第5ブロック予選 予選リーグ組合せ表
 期日:1月9日(土)10日(日)16日(土) 予備日:1月11日(月) 17日(日)

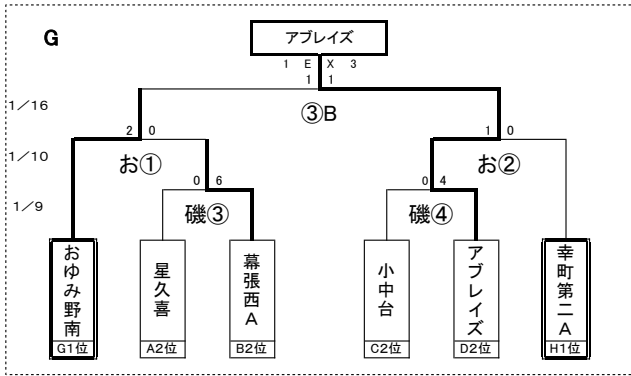
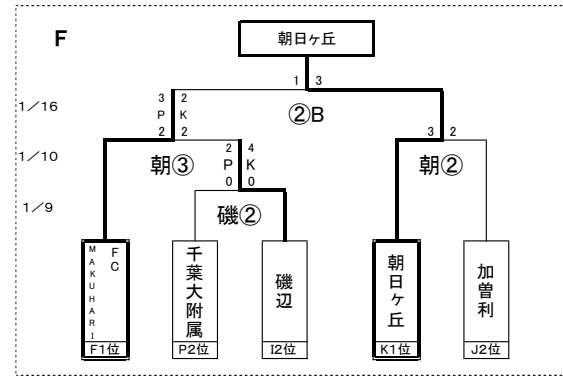
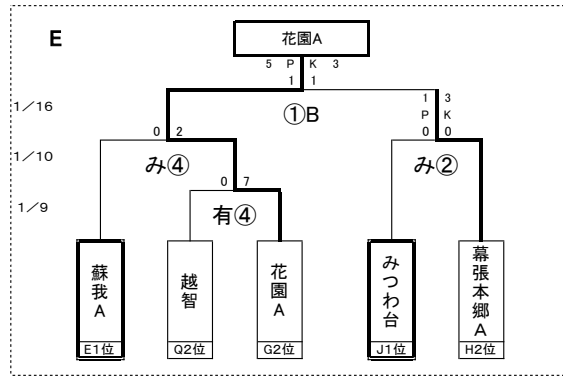
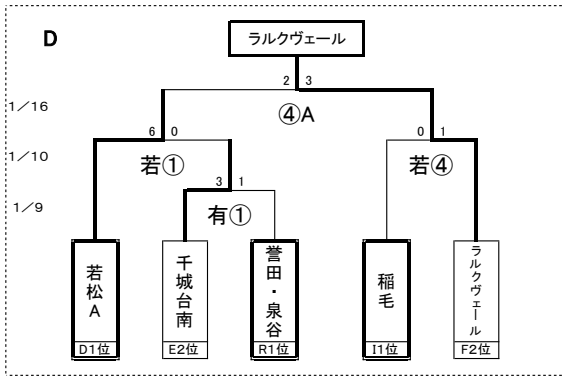
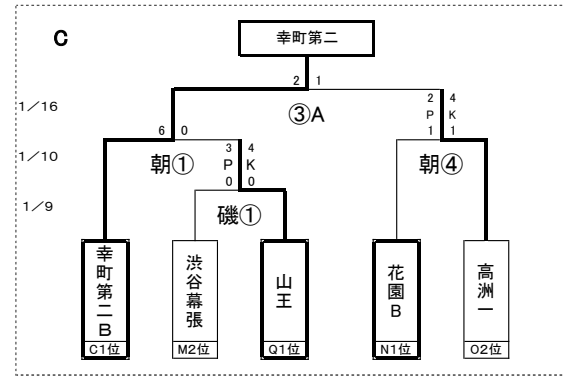
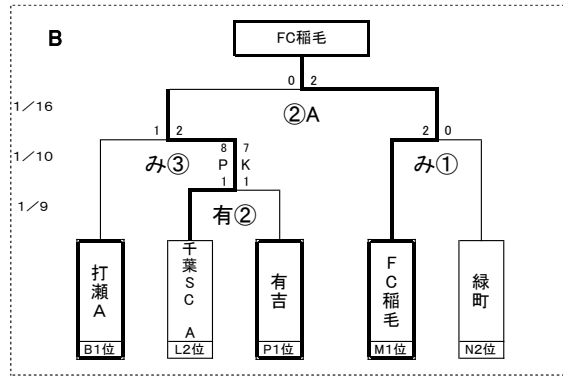
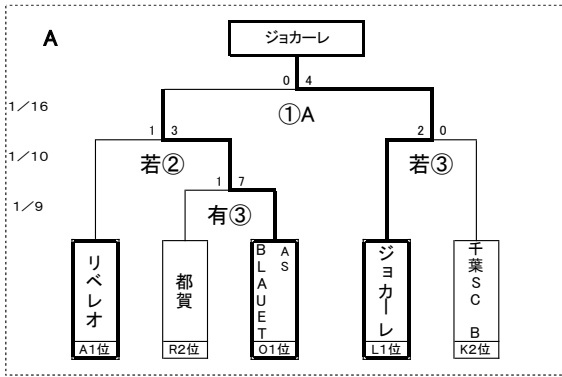

会場	1/9	1/10	1/16
有: 有吉中学校		み: みつわ台中学校	A: フクダ電子スクエアAコート
磯: 磯辺中学校		お: おゆみ野南中学校	B: フクダ電子スクエアBコート
		朝: 朝日ヶ丘中学校	
		若: 若松中学校	

時間	1/9	1/10	1/16
①	9:00		9:00
②	10:30		10:45
③	12:00		12:30
④	13:30		14:15